



MVD-420

Moniceiver



Vážený zákazník,
gratulujeme Vám k zakúpeniu produktu.
Prosím, dôkladne si prečítajte manuál a dbajte na nasledovné pokyny, aby sa zabránilo škodám na zariadení. Za škody spôsobené nedodržaním inštrukcií a pokynov neručíme.

Dôležité bezpečnostné pokyny

- Pred použitím si prečítajte všetky pokyny.
- Na ochranu proti požiaru, úrazu elektrickým prúdom alebo zraneniu neponárajte kábel, elektrické zástrčky ani zariadenie do vody ani iných kvapalín.
- Nevystavujte prístroj extrémnym teplotám. Zariadenie sa používa v miernom podnebí.
- Použitie prídavných zariadení, ktoré neodporúča výrobca spotrebiča, môže spôsobiť požiar, úraz elektrickým prúdom alebo zranenie osôb.
- Neotvárajte jednotku tak, že ste odstránite časti krytu. Nepokúšajte sa opraviť zariadenie. Všetky opravy alebo servis by mali byť vykonané len kvalifikovaným personálom.
- Len kvalifikovaní pracovníci môžu vykonávať technické práce na výrobku. Výrobok sa nesmie otvárať ani meniť. Zložky nemôžu byť opravované užívateľom. Výrobca nezodpovedá za rušenie rozhlasu alebo televízie spôsobené neoprávnenými zmenami.
- Prístroj nie je hračka. Nedovoľte deťom hrať o zariadením. Nikdy nedovoľte deťom vkladať cudzie predmety do zariadenia.
- Nikdy nečistite povrch prístroja rozpúšťadlami, riedidlami, čistiacimi prostriedkami alebo inými chemickými výrobkami. Namiesto toho použite mäkkú suchú tkaninu alebo mäkkú kefu.
- Uchovajte si tieto pokyny.

Malé objekty

Malé predmety (napr. skrutky, montážny materiál, pamäťové karty atď.) a balenie držte mimo dosahu detí. Nedovoľte deťom hrať sa s fóliou. Nebezpečenstvo udusenía!

Preprava zariadenia

Uchovávajújte, prosím, pôvodné balenie. Aby ste získali dostatočnú ochranu prístroja pri preprave alebo posielaní, uistite sa, že ho vrátite do pôvodného obalu.

Čistenie povrchu

Nepoužívajte žiadne prchavé kvapaliny, čistiace prostriedky a podobne. Používajte čistú suchú handričku.

Technické údaje

Číslo zariadenia | 10019192

Všeobecné

Napájanie | DC12V

Spotreba | 10A max.

Audio

Výstup signálu | Line-Out 2ch & 4ch

Rozsah frekvencie | 20Hz - 20kHz

S/N pomer | 90dB

Monitor

Veľkosť | 7"

Systém farieb | PAL / NTSC zameniteľný

Media knižnica

Formát | DVD, MPEG4, VCD, IMAGE, MP3, WMA, CD

Rádio

Pásmo | FM 87.5 - 108MHz / MW 530 - 1710kHz

Citlivosť | FM: 15dBu / MW: 40dBu

I.F. frekvencia | FM: 10.7MHz / MW: 450kHz

BT

Verzia | V1.2 Class 2

Profily | Headset / Hands free / A2DP & AVRCP

Rozsah frekvencie | 2.4 GHz spektrum

Inštalácia

- Vyberte miesto na montáž, kde jednotka nebude zasahovať do bežnej jazdy.
- Pred konečnou inštaláciou prístroja dočasne zapojte káble a uistite sa, že sú všetko je pripojené správne a zariadenie a systém pracujú správne.
- Obráťte sa na svojho najbližšieho predajcu, ak sú potrebné iné úpravy vozidla.
- Nainštalujte zariadenie tam, kde sa nebude zavádzať vodičovi a nemôže zraniť žiadneho cestujúceho.
- Ak uhol inštalácie presahuje 30 ° od vodorovnej roviny, jednotka nemusí poskytnúť optimálny výkon.
- Vyhýbajte sa inštalácii jednotky, kde by podliehala vysokej teplote, napríklad priamemu slnečnému žiareniu alebo horúcemu vzduchu, z ohrievača alebo kde by podliehala prachu, nečistotám alebo nadmerným vibráciám.

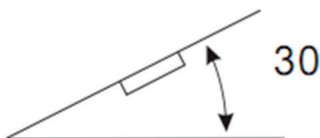

PREDNÁ / ZADNÁ MONTÁŽ

Táto jednotka môže byť správne nainštalovaná buď z "predného" (bežného DIN predného držiaka) alebo "zadného" (DIN zadná montáž, s otvormi závitových skrutiek po stranách jednotky). Podrobnosti nájdete v nasledujúcich ilustrovaných spôsoboch inštalácie.

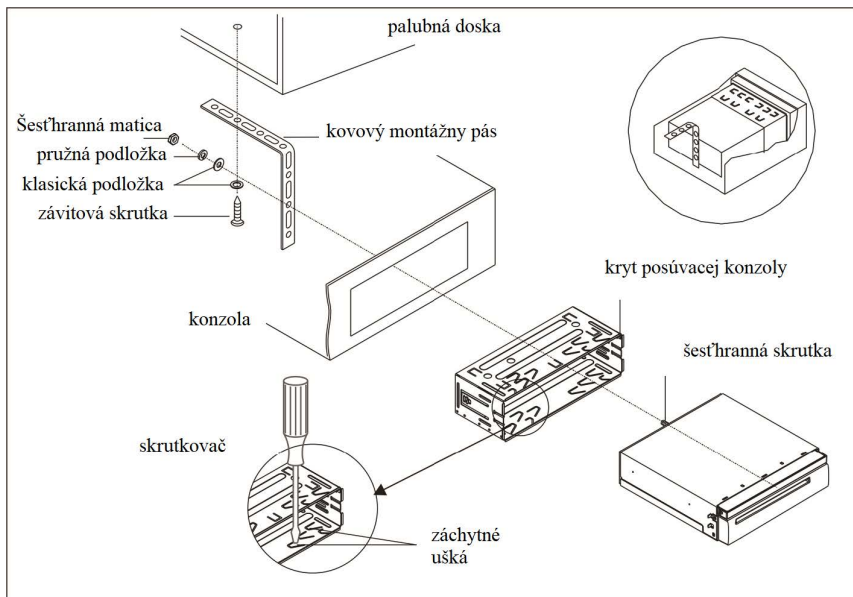

Krok po kroku

KROK 1: Odstráňte dve skrutky na palube zhora:

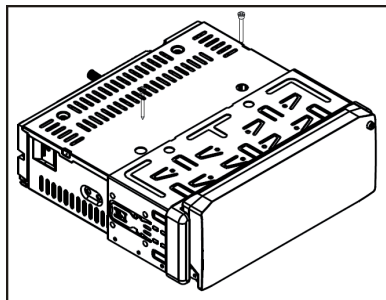

KROK 2: Odstráňte plastový rám z prednej strany a vložte dve kľúčové dosky do drážok na oboch stranách jednotky, až kým nekliknú. Potiahnutím vytiahnite jednotku z rámu:

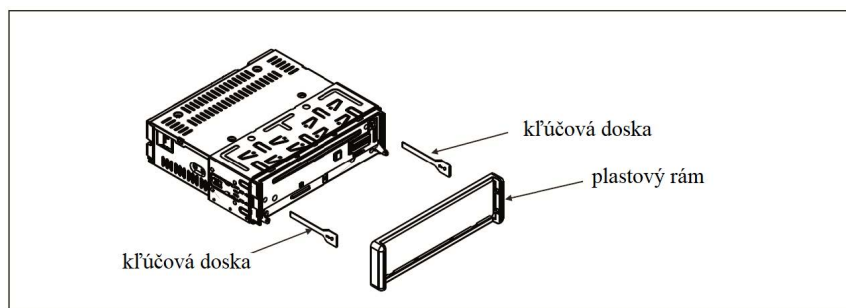

Namontujte kovový rám na príslušné miesto vo vozidle. Potom ohnite niektoré z ušíek rámčeka, pre bezpečné uchopenie na mieste.

KROK 3: Pripojte všetky káble podľa schémy zapojenia (pozri str. 29). Odpojte predný panel, aby nedošlo k poškriabaniu alebo inému poškodeniu spôsobeným inštaláčnym procesom.

PRE VYBRATIE PREDNÉHO PANELU: Stlačte REL a opatrne ho odložte, začínajúc ľavou stranou:

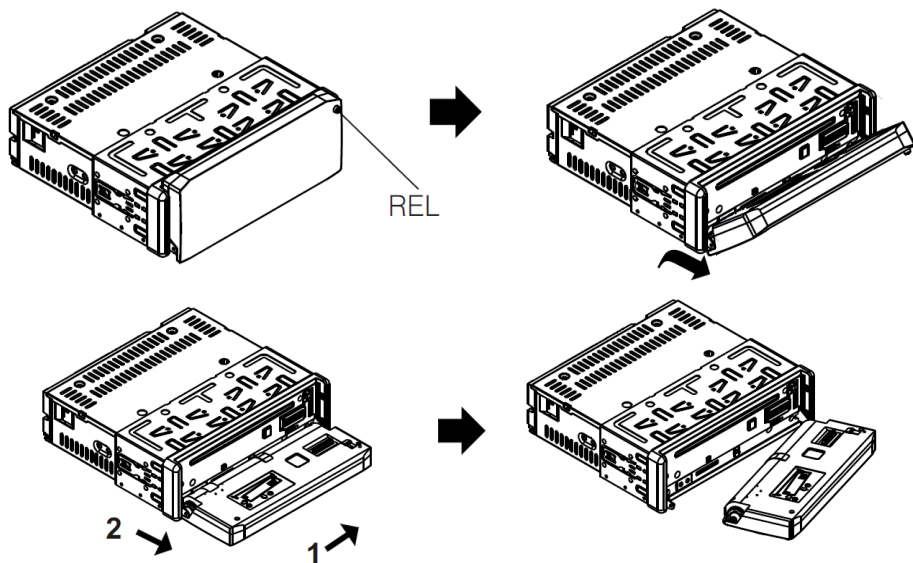

ZNOVU PRIPOJENIE PREDNÉHO PANELA pokračujte presne opačným smerom. Vezmite prosím na vedomie: Predný panel sa dá pripojiť len z jednej strany. Najskôr musí byť pripojený elektronický konektor na pravej strane. Predný panel by sa mal zasunúť na miesto:

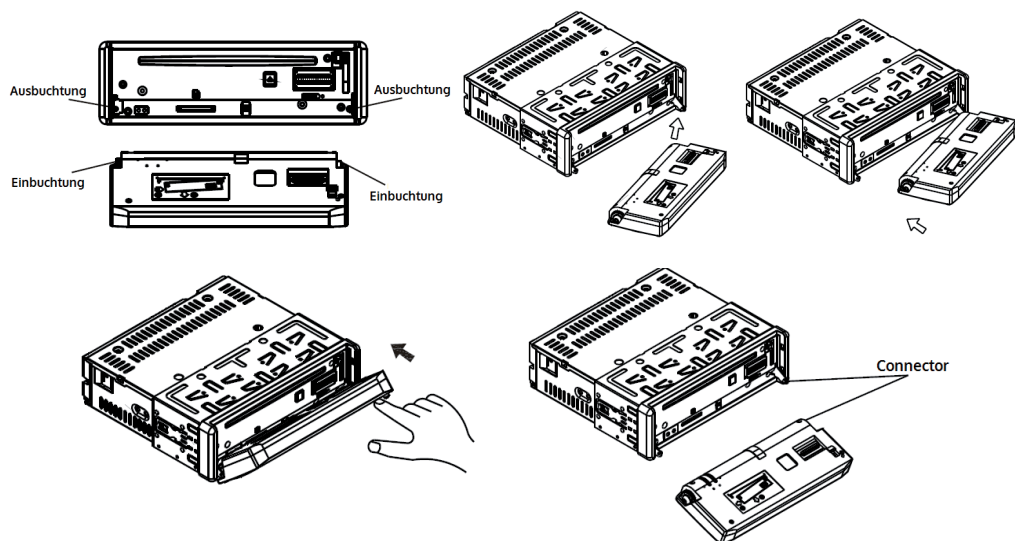

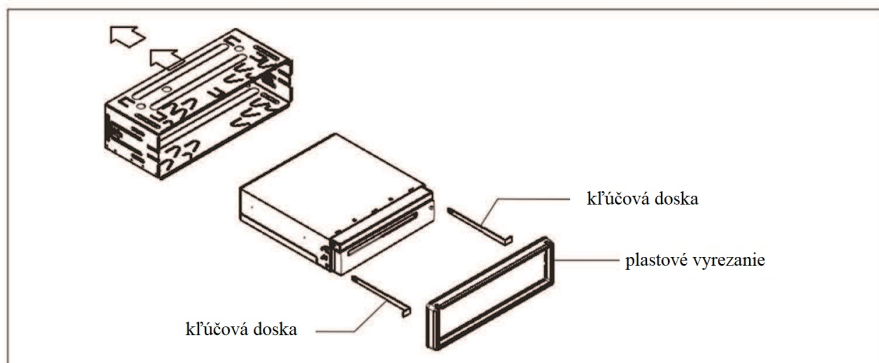

Ak chcete vytiahnuť JEDNOTKU z KRYTU POSÚVAJÚCEJ KONZOLY, najskôr odstráňte PLSTOVÉ VYREZANIE na oboch stranách a potom vložte dve KLÚČOVÉ DOSKY do ľavej a pravej strany jednoty, ako je to znázornené vyššie.

Príprava diaľkového ovládania

- Najprv zatlačte dovnútra smerom naznačeným šípkou (pozrite 1) a potom vyberte držiak batérie v smere označenom šípkou (pozri 2).
- Vymeňte batériu novou batériou s (+) stranou nahor, ako je znázornené (pozrite 3).
- Vložte držiak batérie. Zatlačte držiak do pôvodnej polohy (pozrite 4).

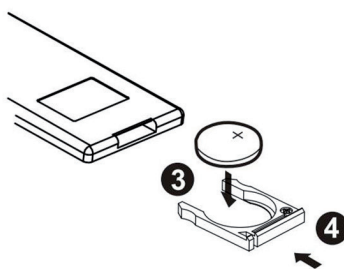
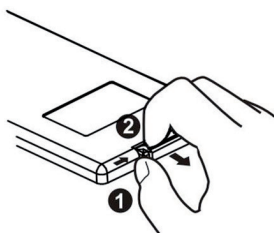

Používanie diaľkového ovládania

Otočte diaľkové ovládanie smerom k prednej strane prehrávača IR (prijímač signálu diaľkového ovládania). Pracovný uhol: približne 30 stupňov v každom smere prednej strany značky IR.

Poznámka :

Lítiová baterka v priestore pre batérie diaľkového ovládania bola zabezpečená na prepravu fóliou. Pred prvým použitím odstráňte fóliu tak, aby bolo diaľkové ovládanie pripravené na používanie.

Diagram pripojenia

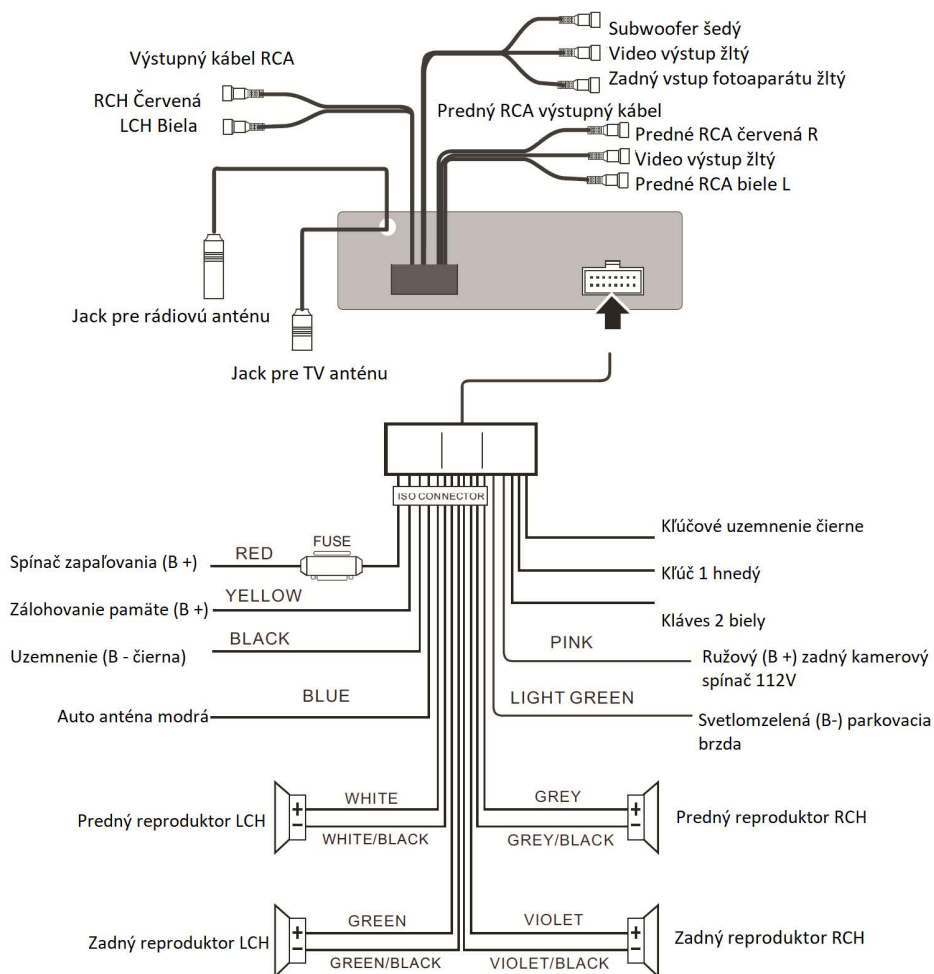

Ovládacie prvky / prehľad

Dial'kové ovládanie

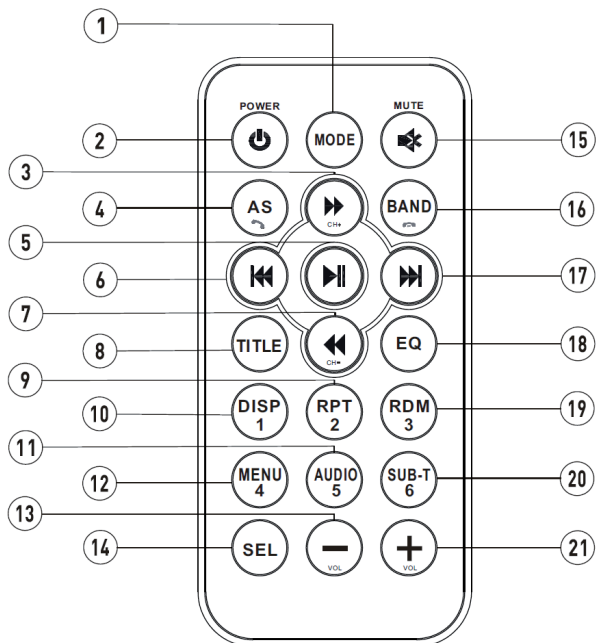

Opakovaným stláčaním prepnete režim

MODE 1





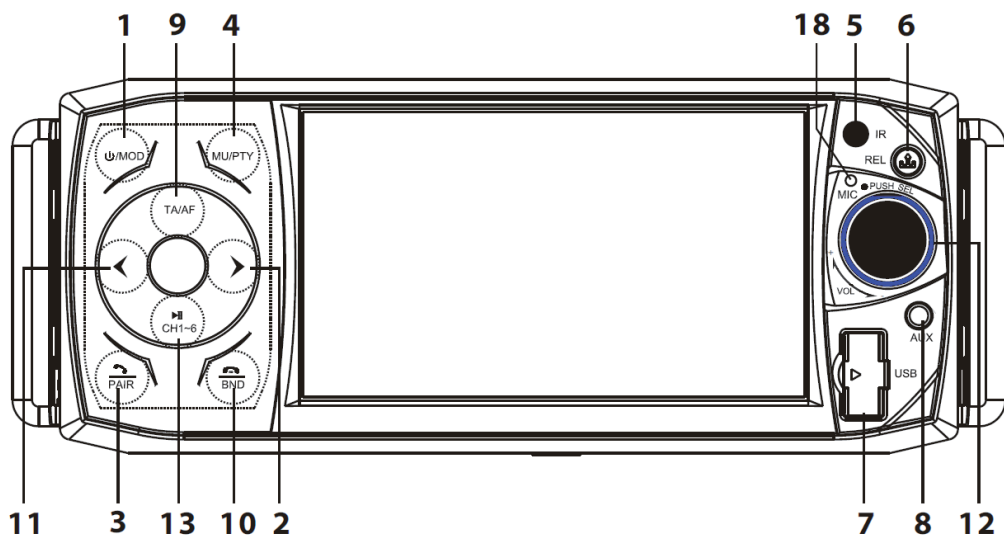

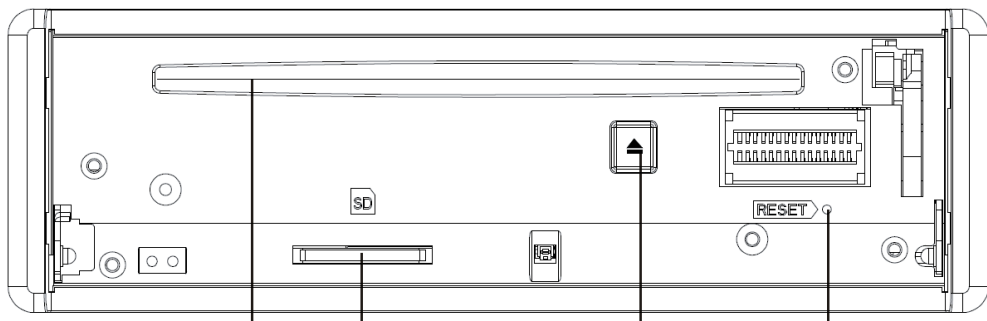

	MODE	1	12	MENU/4	Prechod do hlavného menu / predvoľba 4
Press to switch / podržte pre vypnutie 2 / hold to switch off	POWER	2	13	VOL+/-	Zmena hlasitosti
CD / USB: Rýchle dopredu / rýchle pretáčanie dozadu Rádio: manuálne ladenie	▶▶ / ◀◀	3/7	14	SEL	SEL Opakovaným stláčaním nastavte úroveň basov výšok / vyváženía / vol. SWF a frekv. (V režime rádio: podržte). Otočte gombíkom na nastavenie parametrov
BT: Prijatie prichádzajúceho hovoru / AS: pozri rádio	AS ↶	4	15	MUTE	Predchádzajúca skladba
Prehrať / pozastaviť	▶▶	5	16	BAND/↶	Rádio: prepínacie pásma/BT: odmietnutie hovoru
Preskočiť skladbu	▶▶	6	17	◀◀	Predchádzajúca skladba
CD / USB / Rádio (pozrite # 3)	▶▶ / ◀◀	3/7	18	EQ	Opakovane stlačte pre predvoľby EQ
Prejsť na ponuku titulov (DVD) alebo PBC (VCD)	TITLE	8	19	RDM/3	Náhodný režim / predvoľba 3
Stlačte: Opakovať / Podržte: Predvoľba 2	RPT / 2	9	20	SUB-T/6	Titulky / predvoľba 6
Video: OSD menu / Rádio: predvoľba 1	DISP/1	10	21	VOL+/-	Zmena hlasitosti
BT: prepínanie zvuku / Rádio: predvoľba	AUDIO/5	11			

Predok:



S odmontovaným predkom:



1	 MOD	Zapnutie / vypnutie (zapnutie napájania: vypnuté); Opakovane stlačte pre prepínanie vstupného zdroja (rádio/disk/usb/karta/BT/Aux);
2/11	 / 	Režim rádia: Podržte pre skenovanie staníc v príslušnom smere frekvencie; Stlačte krátko tlačidlo na ručné ladenie v krokoch 0,05Mhz; Režim hudby: Ďalšia / predchádzajúca stopa; Stlačte + podržte opakovane tlačidlo pre rýchle prehrávanie dopredu / dozadu (x2, x4, x8, x20, x1);
3	 / PAIR	Telefón: Prijatie hovoru BT Párovanie so zariadením BT (pozri časť "BT")
4	MU/PTY	Všeobecne: Stlmenie / zrušenie stlmenia všetkých zvukových výstupov Režim rádia: Stlačte a podržte (2 sekundy) voľbu PTY (správy, pop, počasie atď.);
5	IR Sensor	
6	REL	
7	USB Port (and cover)	
8	AUX IN	
9	TA/AF	Stlačením tlačidla zapnete / vypnete funkciu TA (Traffic Announcement - preruší akékoľvek iné prehrávanie médií alebo rozhlasový program); Podržte pre zapnutie / vypnutie funkcie automatického zaoštrovania (Alternatívna frekvencia - prepína na iné frekvencie aktuálnej stanice, keď je na inej frekvencii detekovaný silnejší signál)
10	 / BAND	Režim rádia: Opakovane stláčajte pre prepínanie pásiem (FM1 / FM2 / FM3 / AM1/AM2); Telefón BT: Ukončenie hovoru / odmietnutia prichádzajúceho hovoru
11	 / 	Režim rádia: Podržte pre skenovanie staníc v príslušnom smere frekvencie; Stlačte krátko tlačidlo na ručné ladenie v krokoch 0,05Mhz; Režim hudby: Ďalšia / predchádzajúca stopa; Stlačte + podržte opakovane tlačidlo pre rýchle prehrávanie dopredu / dozadu (x2, x4, x8, x20, x1);
12	VOL / SEL	Režimy hudby: Otočením nastavte hlasitosť výstupu; SEL: Stlačením zmeníte BASS / TREBLE / BALANCE / SWF VOL / FREQ; (Otočným gombíkom alebo pomocou VOL +/- na RC nastavte hodnoty); Režim rádia: Stlačením tlačidla SEL nastavte režimy MANUAL / AUTO; V režime MANUAL nastavte frekvenciu;
13	 / CH1-6	Režim Disc / USB / Card / BT: Play / Pause; Rádiový režim: Opakovaným stláčaním prepínate medzi uloženými predvoľbami;
14	Otvor pre disk	
15	Slot pre kartu SD	
16		Vysuňte disk
17	RESET	Koncom ostrej veci (sponka na papier alebo podobne) obnovíte výrobné nastavenia. POZNÁMKA: Všetky predchádzajúce zmeny a predvoľby staníc budú odstránené.

Prevádzka – základy

Zapnutie / vypnutie

Stlač  prednom paneli alebo na diaľkovom ovládači zapnite zariadenie. Podržte tlačidlo OFF pre vypnutie (RC / panel / obrazovka).

Vložte / Vysuňte disky

Vložte disky podtlačenou stranou smerom hore do otvoru pre disk. Ak pocítite mierny odpor, nestláčajte ďalej. Disková mechanika automaticky vytiahne disk. Stlačte tlačidlo , aby ste vysunuli disk.

USB a SD

Vložte jednotky USB do slotu USB na prednom paneli. SD karty sa majú vložiť do slotu SD karty. Nepoužívajte žiadnu silu. Pamäťové médium je možné vkladať iba jedným smerom. Zariadenie načíta automaticky vložené médiá. Zvoľte režimy USB alebo SD pomocou tlačidiel MOD / MODE (predný panel / RC) alebo cez domácu ponuku (dotykový displej).

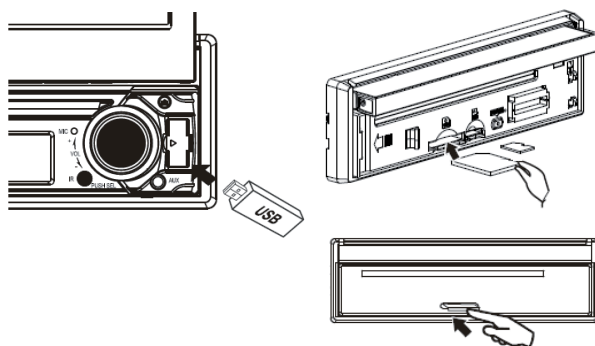

AUX IN

Pripojte externé prehrávače médií (prenosný počítač, MP3 prehrávač, magnetofón, smartphone atď.) Do konektora AUX pomocou 3,5 mm audio kábla (nedodáva sa). Na prehrávanie médií použite externý prehrávač. Nastavte hlasitosť na hifi auta. Prepnite do režimu AUX tlačidlami MOD / MODE alebo pomocou domácej ponuky na dotykovej obrazovke.

Otvoriť / Zatvoriť Monitor

Na otvorenie alebo zatvorenie monitora stlačte tlačidlo (alebo OPEN na prednom paneli). Stlačte  a podržte pre nastavenie uhla monitora (monitor sa prestane pohybovať, keď prestanete stláčať.) Nepokúšajte sa nastaviť uhol monitora manuálne v osi Y. Monitor však môžete otáčať v osi X (na strane). Uistite sa však, že ho vrátite späť do jeho strednej a kolmej pozície predtým, než ho znovu vložíte.

Ovládanie dotykovou obrazovkou: Základy



Všetky funkcie prístroja možno ovládať a nastaviť aj pomocou dotykového displeja, ktorý ponúka ešte rozsiahlejšiu funkčnosť.

Upozornenie: Ovládanie dotykového obrazovky počas jazdy je zakázané! Po správnom nainštalovaní prístroj vyžaduje, aby bola zaistená ručná brzda vozidla. Monitor nebude fungovať, pokiaľ nie je vytiahnutá ručná brzda!

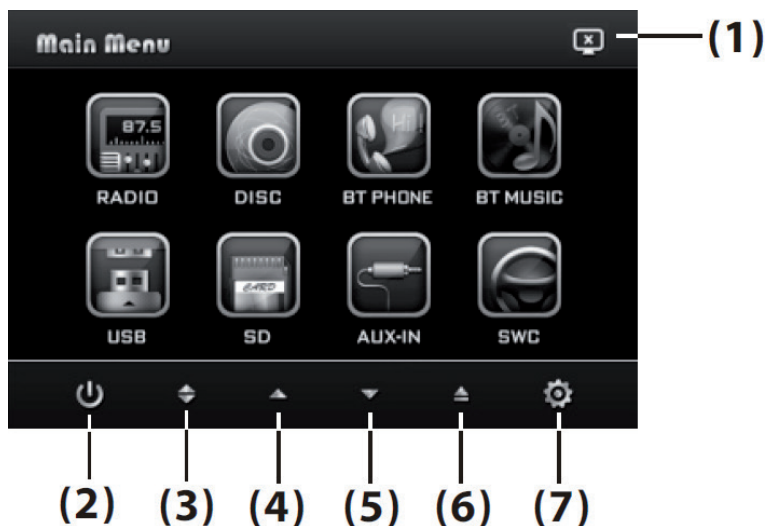
Domovská obrazovka



1	Vypnite obrazovku (klepnite kdekkoľvek na obrazovke na opätovné zapnutie);
2	Napájanie: vypnuté; Monitor sa automaticky nasníma;
3	Otvorte / zatvorte monitor;
4	Nastavte monitor (hore);
5	Upravte monitor (dole);
6	Vytiahnite disk;
7	Otvorte ponuku predvolieb;

- Klepnutím na ikony v strede získate prístup k prevádzkovým režimom (rádio / disk / BT telefón / BT hudba / USB / SD / AUX / SWC) a pod-menu pre každý režim.
- V ktorejkoľvek pod-menu klepnutím na , pre návrat do predchádzajúcej ponuky alebo klepnutím na  pre návrat na domovskú obrazovku.

Menu: Preferencie ()

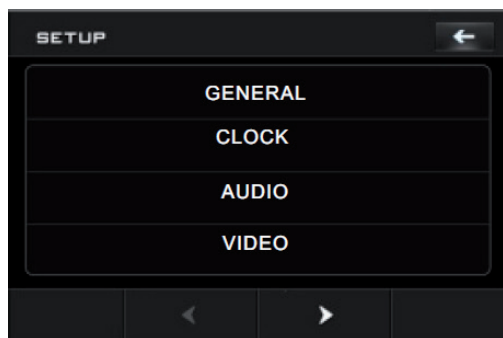

Všeobecné
 Hodiny
 Audio
 Video

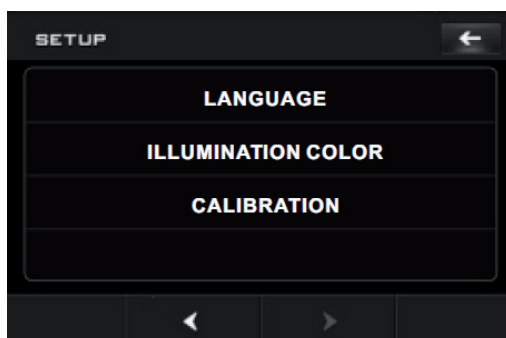

Jazyk
 Nastavenie farieb
 Kalibrácia

Pomocou tlačidiel so šípkami pod zoznamom môžete posúvať a vyhľadať požadovanú položku ponuky. V menu a pod-menu klepnite na ľavú šíпку (v pravom hornom rohu displeja), aby ste sa vrátili do predchádzajúcej ponuky.

Prehľad:

MENU ITEM	POD/MENU/ PARAMETRE
GENERAL	Animácia (vypnuté / 10s / 30s / 1m / 90s / 2m / 3m / 4m) Keybeep (zapnutie / vypnutie) Disc Formát (PAL / NTSC / AUTO) Typ TV (16: 9/4: 3/4: 3 Pan) Hodnotenie (Rodičovský zámok, možnosti: KID SAFE-G-PG-PG-13-PG R-R-NC-17-dospelý; heslo: 1234 Rádio St. / Mono / Miestne (Miestne / vzdialené) / Región (nastaviť regionálne frekvencie) / RDS Regionálne (zapnuté / vypnuté) / RDS PI On / RDS TA (zap / vyp) / RDS AF (zap / vyp) BT (zapnuté / vypnuté) Tapeta (nastavenie pozadia displeja) Informácie o (zobraziť číslo verzie)
CLOCK	Dátum, čas a formát zobrazenia
AUDIO	Bass (± 7) / Výšky (± 7) / Subwoofer (Vol / Freq.) / EQ (Užívateľ -> Jazz -> Classic -> Pop -> Rock) Fader / Vyváženie (R / L ± 10 F / R ± 10)
VIDEO	farba (0 - 40) / Jas (0 - 40) / kontrast (0 - 40) / odtieň (0 - 40) / ()
LANGUAGE	
ILLUMINATION	Nastavenie tlačidiel a farieb pozadia
CALIBRATION	Zobrazenie kalibrácie

Ovládanie dotykovou obrazovkou: Rádio

Klepnite na ikonu rádia (alebo opakovane stláčajte tlačidlo MOD / MODE) a prejdite do režimu rádia:



Základné funkcie

Frekvenčné pásma: Opakovaným stláčaním tlačidla BAND prepínate dostupné pásma FM1 - FM2 - FM3 - AM1 (MW) - AM2 (MW). V každom frekvenčnom pásme je k dispozícii šesť predvolieb pamäte na ukladanie frekvencií rozhlasových staníc (celkovo: 30).

ST / MO: Prepnutie mono / stereo signálu na zabezpečenie najlepšej možnej kvality zvuku rádia.

Skenovanie staníc: Poklepaním na šípky vpravo a vľavo na zobrazenie frekvencie môžete prechádzať frekvenčným pásmom o kroky 0,05MHz. Podržte tlačidlo dlhšie pre automatické vyhľadávanie v príslušnom smere.

LO / DX: Klepnite na  pre prepínanie medzi režimami TA LOCAL / DISTANT.

Uložiť predvoľby: Stlačte a podržte číselné tlačidlo, na ktoré chcete uložiť aktuálnu stanicu pre budúci rýchly prístup.

Automatické skenovanie a uloženie predvoľby: Stlačte a podržte tlačidlo vyhľadávania  na 2 sekundy. Bude vykonané automatické vyhľadávanie staníc. 6 staníc s najlepšou kvalitou vnímania sa automaticky uloží na 6 dostupných pamäťových miestach v rámci aktuálneho pásma. Potom bude naladená prvá z týchto 6 staníc.

Krátko stlačte , ak chcete vykonať určitý druh úvodnej funkcie analógovej k príslušnej funkcii disku CD (všetky stanice budú ladené po sebe, na niekoľko sekúnd, aby vám poskytli prehľad o aktuálnych programoch).

Funkcie a nastavenia RDS: Otvorte ponuku nastavení na domovskej obrazovke () a kliknite na GENERAL -> RADIO. Tu máte prístup k nastaveniam:

- NASTAVENIE REGIÓNU (Európa / USA / Americká 1 / Americká 2 / OIRT),
- RDS REGIONAL ("ON" = lokálne stanice trans-regionálne distribuovaných vysielateľov budú naladené automaticky, ak sú k dispozícii - to má prednosť pred funkciou AF),
- RDS PI (= Identifikácia programu, ak sa v oblasti, kde sa prekrývajú dva vysielané signály vysielania, aktivujte túto funkciu, aby ste predišli hluku a hluku),
- RDS TA (priorita na dopravné hlásenia) a
- RDS AF (automatické prepínanie na alternatívnu frekvenciu aktuálnej stanice - ak je k dispozícii).

• **Vysvetlenie:**

- TA: "Oznámenie o premávke". Ak je táto funkcia aktivovaná, zariadenie vykoná skenovanie staníc distribuujúcich dopravné hlásenia (skenovanie sa vykonáva na pozadí).
- Keď je identifikovaná príslušná stanica, zobrazí sa "TP".
- Budú naladené dopravné hlásenia a v tom čase prerušené prehrávanie iných médií. Po dopravnom ohlásení zariadenie prechádza späť na pozastavené prehrávanie médií. Dopravné správy môžete ručne prerušiť klepnutím na tlačidlo TA.
- AF: "Alternatívna frekvencia" je funkcia RDS. Keď je aktívna, zariadenie pokračuje v skenovaní (na pozadí) frekvencií, ktoré zabezpečujú bezproblémový príjem aktuálne prehrávanej stanice. Ak je táto alternatívna frekvencia k dispozícii, prepne sa automaticky. Na niekoľko sekúnd sa zobrazí "NEW FREQUENCY".

• **Funkcia PTY:** Klepnutím na tlačidlo PTY (spodný ľavý roh rozhlasovej obrazovky) vyhľadáte stanice na základe PTY (= typ programu), napríklad "Šport", "Správy", "Počasie", Ak nie je nájdená žiadna stanica zodpovedajúca kritériám vyhľadávania, zobrazí sa správa "NO PTY" a stanica naposledy počúvaná bude znova naladená.



Ovládanie dotykovou obrazovkou: Prehrávanie médií

Obrazovka prehrávania médií sa objaví, keď sa rozhodnete prehrať zvukové, fotografické alebo video dáta z akéhokoľvek média (USB, SD, CD alebo BT). Pri správnom pripojení funguje len so zatiahnutou ručnou brzdou.

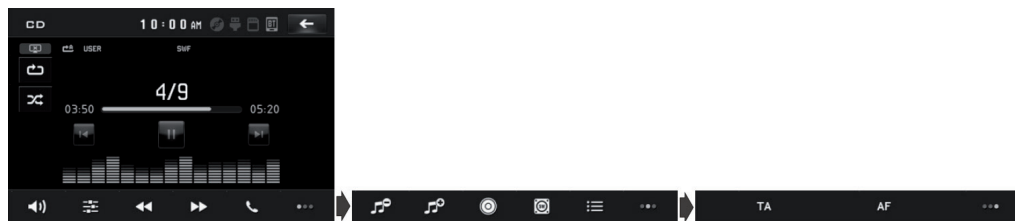

Použite dotykové tlačidlá v dolnej oblasti displeja pre pohodlný prístup ku všetkým funkciám, ktoré ponúka RC a predný panel.

V závislosti od príslušných typov médií a údajov sa atribúty zobrazenia mierne menia. Prehľad:

tlačidlo	Funkcia
	Stlmiť / zrušiť stlmenie zvuku
	EQ
/	Rýchly posun dopredu / dozadu (2x -> 4x -> 8x -> 20x -> normálny)
/	VOL+/-
	hlasitosť
	Subwoofer zapnutý / vypnutý
/	TA (zapnuté / vypnuté) / AF (zapnuté / vypnuté)
	Pauza
/	Preskočiť / predchádzajúci
/ /	Funkcia Intro / opakovanie (Opakovať 1 - Opakovať všetko - Opakovať priečinok (MP3) -Normálne) / náhodný režim
	Režim telefónu BT
	Upravte jas displeja
	Foto: Otočte o 90 °
	Foto: Priblíženie / oddialenie
/	Prejdite na 1 stranu

Ďalšie funkcie (pre prehrávanie videa)

OSD: Zapnite ponuku OSD stlačením tlačidla DISP na diaľkovom ovládaní alebo klepnite kdekoľvek na obrazovke počas prehrávania video súborov / DVD videa. Časové pásmo videa a informácie o skladbe / priečinku s ďalšími možnosťami sa zobrazia nad a pod videom, ktoré sa zobrazuje dlhšie v režime celej obrazovky.



Vyhľadávanie disku / GOTO: Klepnite na informácie o skladbe v hornom okraji obrazovky (tu: T001 / 004). Zobrazí sa číselník, ktorý sa môže použiť na priame preskočenie na určitý bod na pamäťovom médiu. Príklad: Zadajte "T001 / 004 | F004 / 028", ak chcete prejsť na 1. skladbu (zo 4 skladieb) v 4. priečinku (z 28).

Titulky: Klepnutím na **OFF** zobrazíte titulky (ak sú k dispozícii). Ak nie sú k dispozícii žiadne titulky, zobrazí sa správa "Neplatný kľúč".

Multi Audio / Jazyk: Klepnite na **1/2** (= AUDIO na RC) pre výber jazyka (ak je k dispozícii). Ak nie sú k dispozícii iné jazyky, zobrazí sa správa "Neplatný kľúč". VCD/CD: **1/2** prepína zvukové režimy MONO LEFT -> MONO RIGHT -> MONO MIX -> STEREO.

Viac uhlové (len digitálne video): Opakovane klepnite na prepínanie alternatívnych uhlov kamery, ak sú k dispozícii. Ak nie sú k dispozícii žiadne alternatívne uhly, zobrazí sa správa "Neplatný kľúč". **ANG OFF**

Ponuka titulov: Ak DVD obsahuje viac titulov, stlačením tlačidla TITLE prejdete do ponuky titulov a vyberiete požadovaný titul. Zvoľte pomocou kurzorových tlačidiel a potvrdte stlačením tlačidla OK.

VCD: Stlačením tlačidla TITLE zapnete / vypnete PBC.















Ovládanie dotykovou obrazovkou: BT

Párovanie

- Pripojte ("spárujte") MVD-260 s vašim smartfónom cez BT pre handsfree funkciu.
 - Klepnite na tlačidlo voľných rúk na dotykovej obrazovke alebo stlačte tlačidlo PAIR na RC.
 - Aktivujte BT na svojom smartfóne a spárujte s "BC_HF_VG704".
 - Prichádzajúce telefónne hovory a prehrávanie hudby sa teraz môžu odosielať z telefónu / tablet / laptop do auta.

Telefón BT

Po úspešnom párovaní inteligentného telefónu s MVD-260 môžete pomocou vnútorného mikrofónu použiť automobilový hifi systém pre hands free hovory. Na domácej obrazovke - a v ľubovoľnom inom režime - klepnutím  prejdete na obrazovku BT Phone s týmito funkciami:

tlačidlo	Funkcia
	Mute / un-mute microphone
	Go to dial interface
 /  / 	Zobrazenie zoznamov hovorov (odchádzajúce hovory / prichádzajúce hovory / zmeškané hovory)
	Kontakty
	Zmeniť zvuk z vozidla -> smartphone
	Odpojiť
	Sťahujte kontakty smartfónu do auta
	Vyhľadávanie v kontaktoch
 / 	Posúvaním nahor / nadol
	Backspace (vymazanie posledného symbolu)
	Zopakujte posledné číslo

BT Music

Prejdite do režimu BT Music z domovskej obrazovky alebo opakovaným stláčaním MOD / MODE (predný panel / RC).

System podporuje A2DP a AVRCP. Preto môžete prenášať médiá na hifi auta zo svojho počítača smartphone / tablet / laptop a pomocou tlačidiel na hifi auta pohodlne prechádzať cez multimediálnu knižnicu (play / pause / skip / previous / ffw / rev).

Ovládanie dotykovou obrazovkou: USB a SD

Pomocou MVD-260 môžete prehrávať multimediálne súbory (MP3, WMA, WAV, JPEG, MP4) z pamäťových jednotiek USB a SD kariet. Pripojte sa podľa obrázka v časti "Základy" a pomocou ikon domovskej obrazovky alebo MOD / MODE prejdite na mediálne rozhranie:

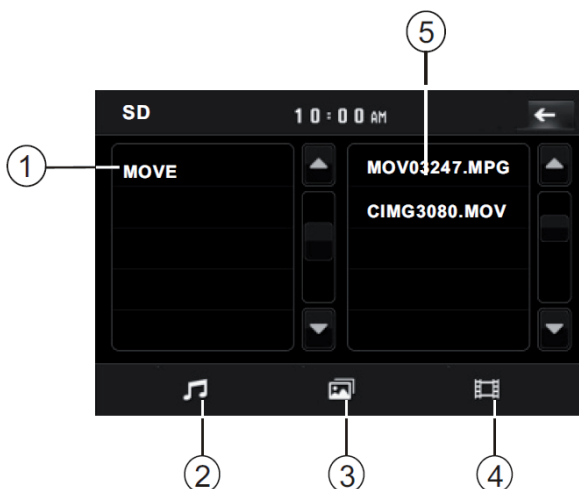

1	Súčasný typ súboru
2	Vyberte režim zvuku
3	Vyberte režim obrázkov
4	Vyberte režim videa
5	Aktuálne prehrávaný zoznam skladieb



Ovládanie volantom (SWC)

Na domácej obrazovke klepnite na tlačidlo SWC a otvorte menu SWC. Tu môžete (opätovne) priradiť tlačidlá vášho multifunkčného volantu funkcii hifi.

- Najprv stlačte  ak chcete odstrániť staršie nastavenia.
- Stlačte ľubovoľnú z tlačidiel na volante. V prvom poli sa zobrazí náhodná hodnota:



- Teraz priradte ktorúkoľvek z možností uvedených nižšie a potvrdte 



Dodatok: Rodičovská kontrola

Rodičovská kontrola

Po vložení disku DVD sa môže stať, že sa zobrazí správa s výzvou na zadanie hesla. To môže byť spôsobené hodnotením DVD. Ak je hodnotenie DVD nad rodičovskou kontrolou, musíte zadať heslo.

Niektoré disky DVD obsahujú niekoľko verzií toho istého filmu, takže sa dá porovnať s akýmkoľvek systémom rodičovskej kontroly.

Zadajte heslo, ktoré ste si vybrali (predvolené: 1234). Nastavenia rodičovskej kontroly nájdete na domovskej obrazovke -> Predvoľby -> Všeobecné -> Disk -> Hodnotenie.

Ratingové úrovne (podľa MPAA (Motion Picture Association of America)) sú

1 - Vhodné pre deti / 2 - G / 3 - PG / 4 - PG-13/5 - PG-R / 6 - R / 7 - 7 - NC-17 / 8 - Dospelí

Pokyny k likvidácii



Podľa Európskeho nariadenia odpadu 2002/96 /EÚ tento symbol na výrobku alebo na jeho obale znamená, že výrobok nepatrí do domáceho odpadu. Na základe smernice by sa mal prístroj odovzdať na príslušnom zbernom mieste pre recykláciu elektrických a elektronických zariadení. Zabezpečením správnej likvidácie výrobku pomôžete zabrániť možným negatívnym dopadom na životné prostredie a ľudské zdravie, čo by inak mohol byť dôsledok nesprávnej likvidácie výrobku. Pre detailnejšie informácie o recyklácii tohto výrobku sa obráťte na svoj Miestny úrad alebo na odpadovú a likvidačnú službu Vašej domácnosti.

Vyhlásenie o zhode

Výrobca: CHAL-TEC GmbH, Wallstraße 16, 10179 Berlin, Germany.

Tento produkt je v súlade s nasledovnými európskymi smernicami:

1999/05/EG (R&TTE)
2011/65/EU (RoHS)

